

包装清单

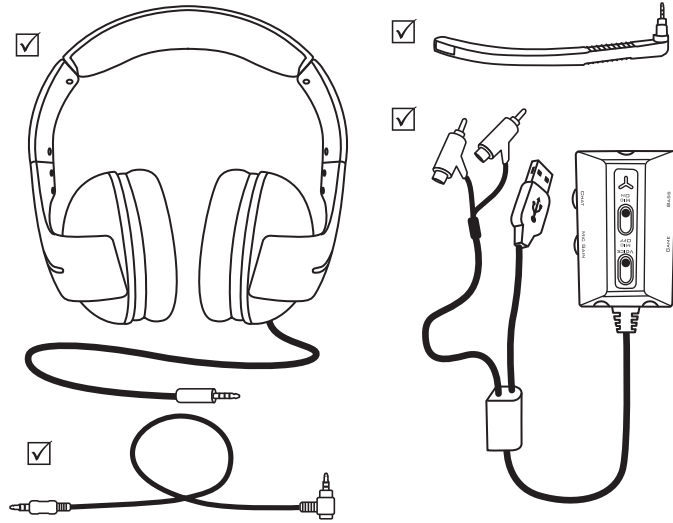

连接至 PLAYSTATION®3

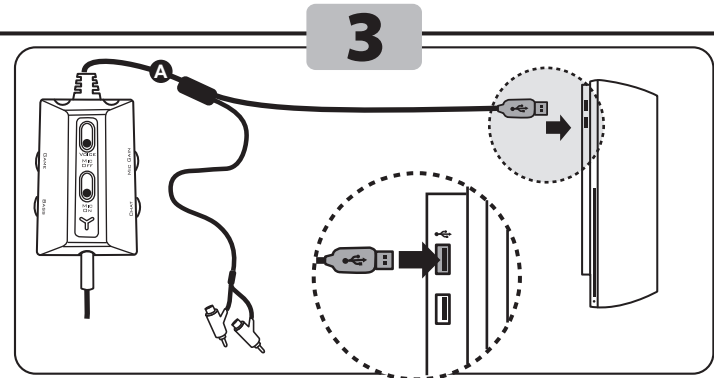
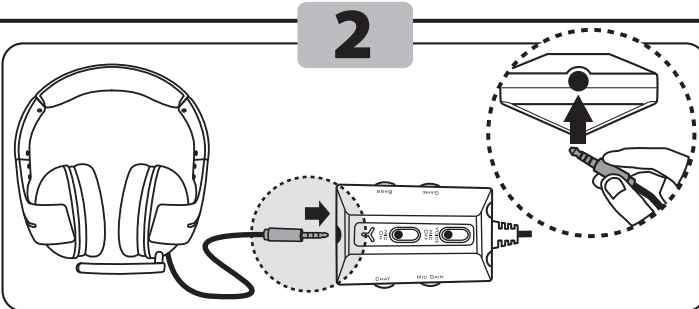
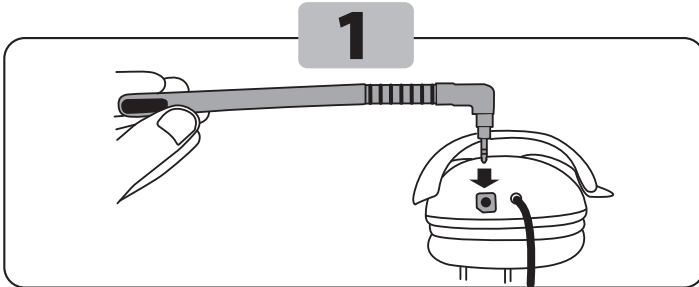

将 PS3 AV 电缆* (红色/白色插孔) 连接到 RCA 分离器电缆。

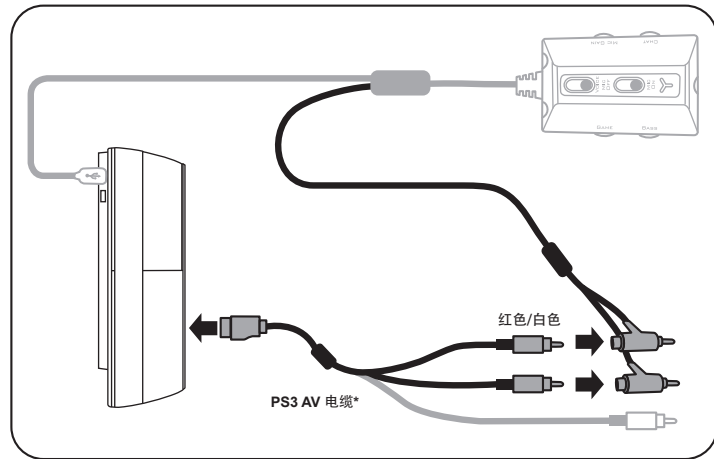

*随主机附赠
**单独销售

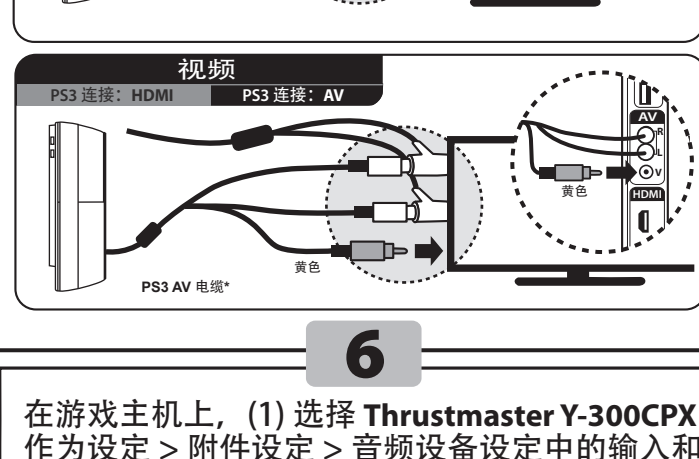
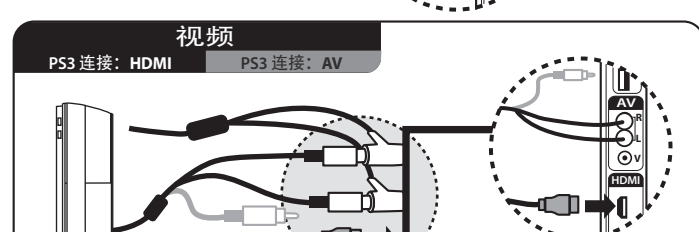
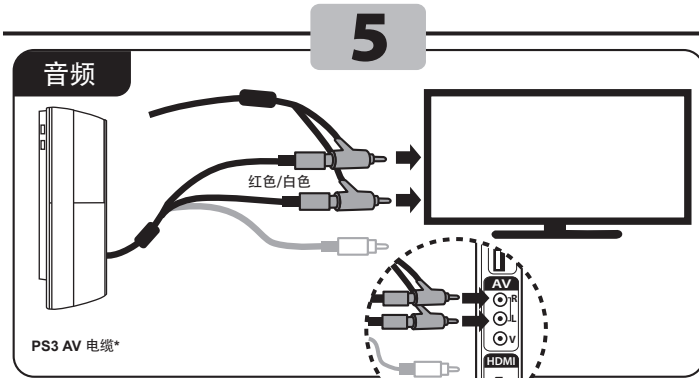

在游戏主机上, (1) 选择 **Thrustmaster Y-300CPX** 作为设定 > 附件设定 > 音频设备设定中的输入和输出设备。选择确定。
(2) 在设定 > 声音设定 > 音频多路输出中选择开启。

连接至 PC MAC PS4™

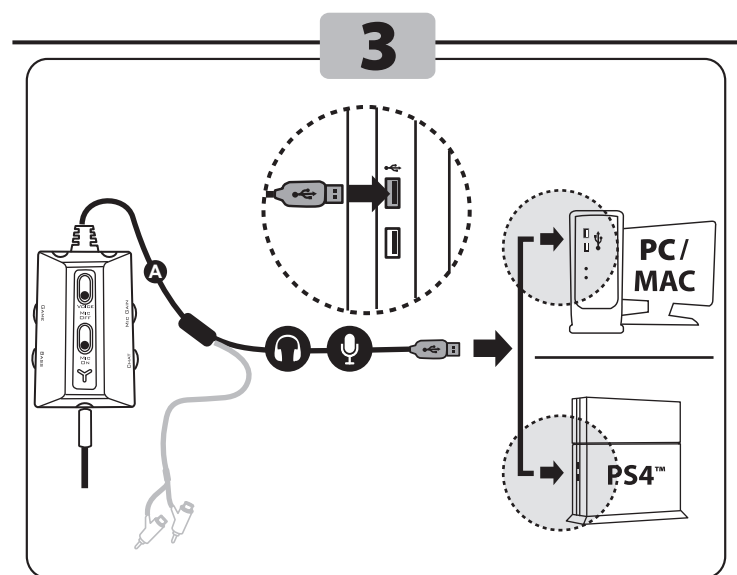
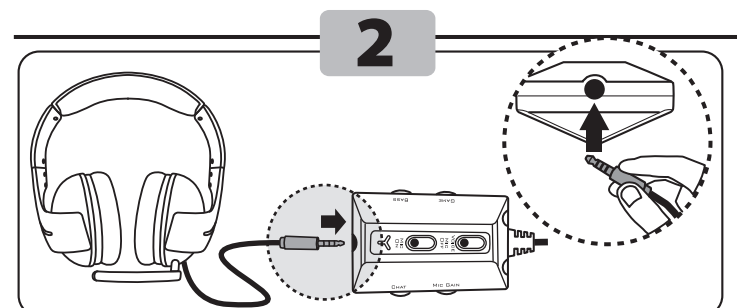
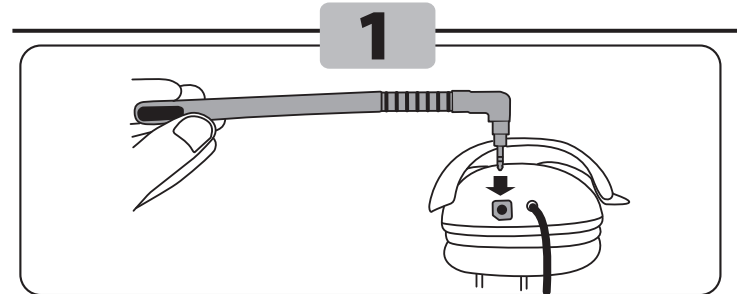

在游戏主机上, 在设定 > 声音和画面 > 音频输出设定 > 输出至耳机设备中选择所有音频。
您可以在设定 > 周边设备 > 音频设备 > 耳麦和耳机 - 音量控制 (耳机) 中调节耳麦的音量。

PS4™ 系统配置
更多详情, 请访问: <http://support.thrustmaster.com>

线控

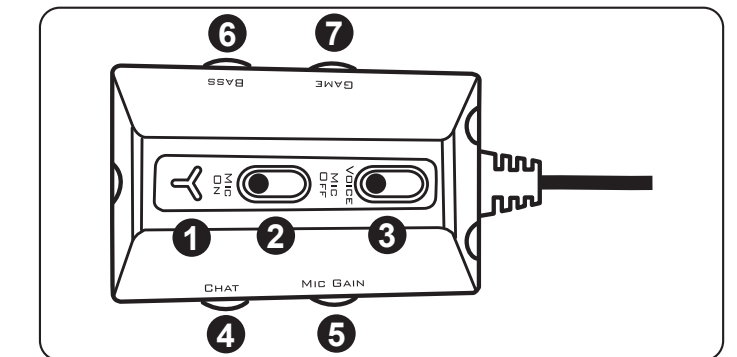

- ① 麦克风静音 LED
蓝色 LED = 麦克风打开 / 红色 LED = 麦克风关闭
- ② 麦克风静音开关 (决定他人是否能听见您的声音)
- ③ 语音反馈开关 (是否通过耳麦激活您的语音反馈)
- ④ PS3™ 上的聊天音量 (调节其他玩家的语音音量) 或 PC/Mac/PS4™ 上的耳麦音量
- ⑤ 麦克风增益音量 (调节麦克风增益)
- ⑥ 低音音量 (调节游戏的低音音量)
- ⑦ 在 PS3™ 上可调节游戏音量, 在 PC/Mac/PS4™ 上不受支持

包装清单

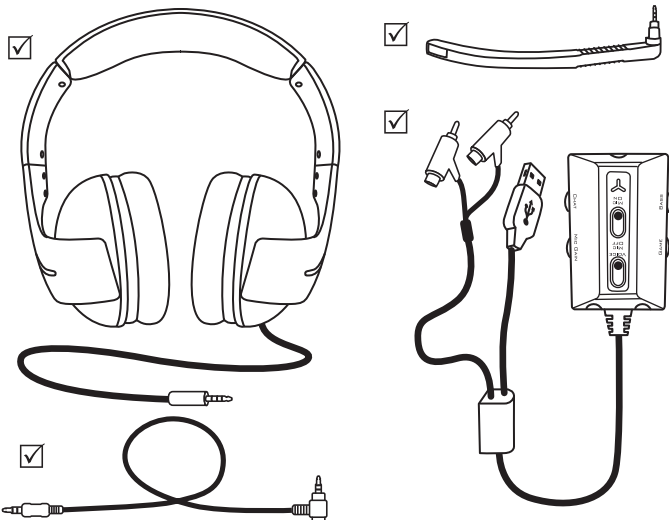

连接至 XBOX 360®

1

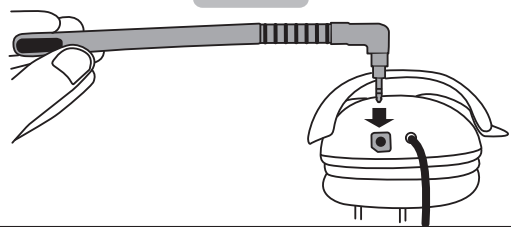

2

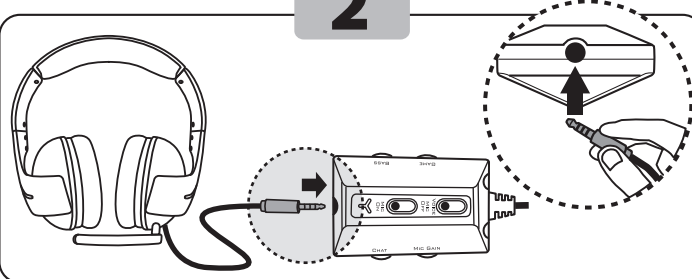

聊天

3

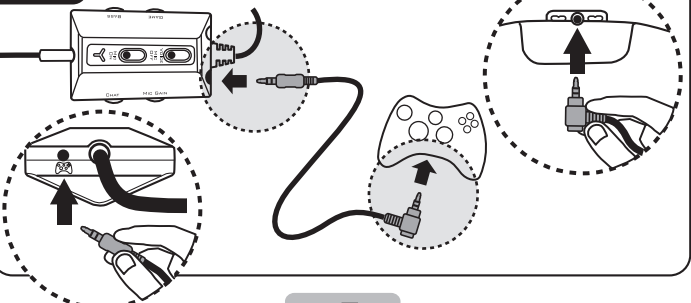

4

音频/视频连接

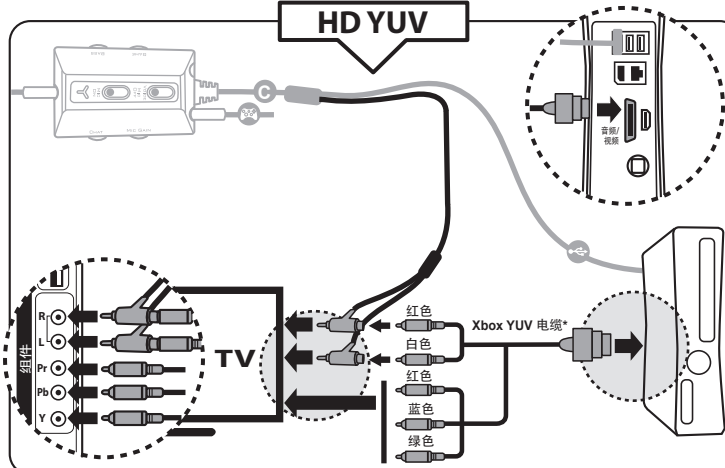
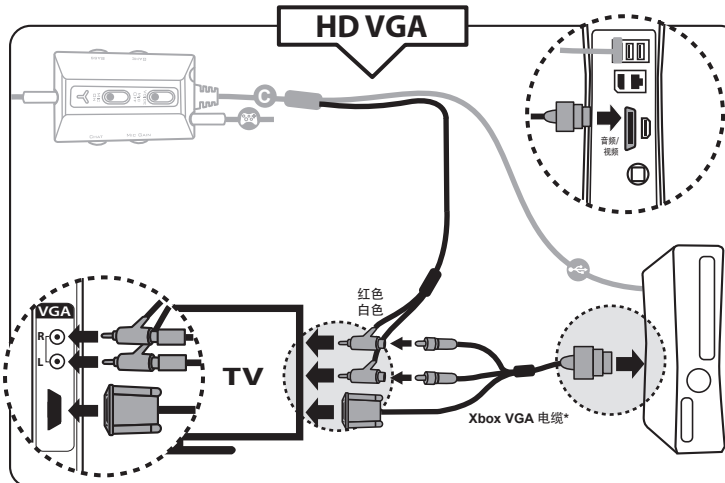
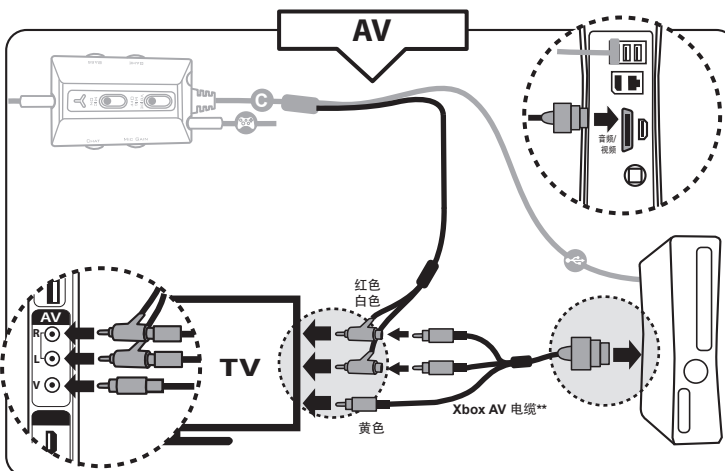
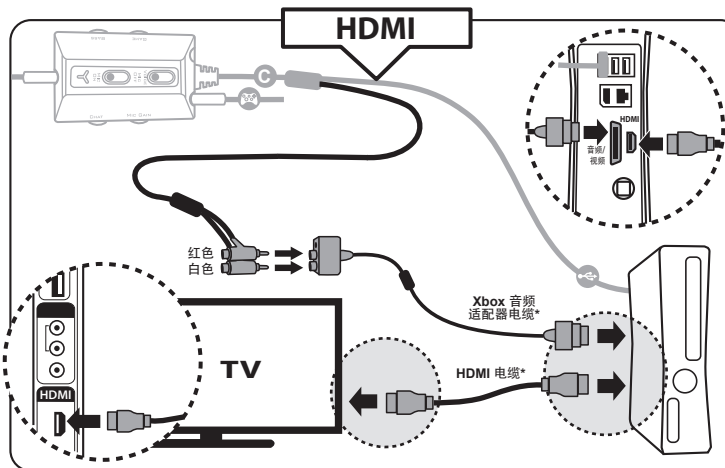

5

打开 Xbox 360，转到设置 > 首选项 > 语音 > 通过耳麦播放在此屏幕中，您也可以调节语音音量和游戏音量。

连接至 XBOX ONE®

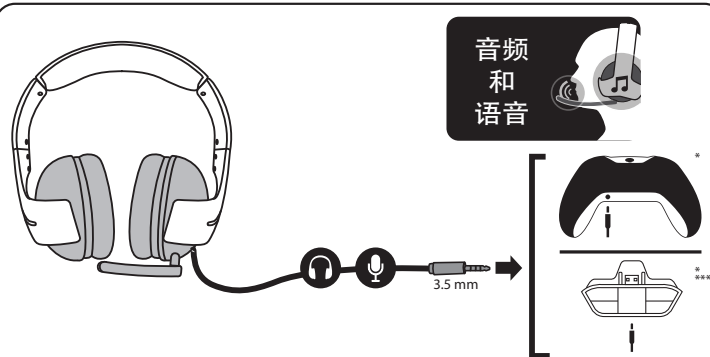

*单独销售
***Xbox One 立体声耳麦适配器

连接至

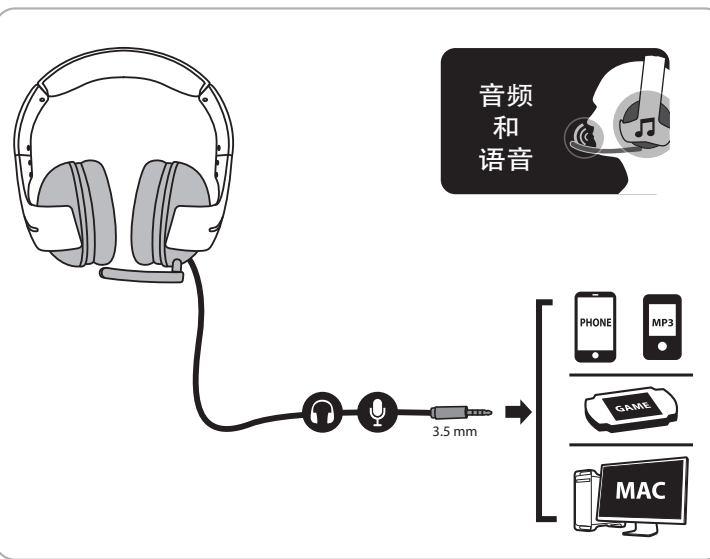

线控

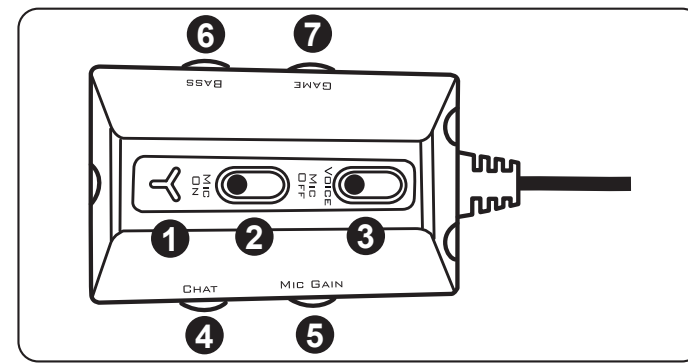

- ① 麦克风静音 LED
- 蓝色 LED = 麦克风打开 / 红色 LED = 麦克风关闭
- ② 麦克风静音开关 (决定他人是否能听见您的声音)
- ③ 语音反馈开关 (是否通过耳麦激活您的语音反馈)
- ④ Xbox 360 上的聊天音量 (调节其他玩家的语音音量) 或 PC/Mac 上的耳麦音量
- ⑤ 麦克风增益音量 (调节麦克风增益)
- ⑥ 低音音量 (调节游戏的低音音量)
- ⑦ 在 Xbox 360 上可调节游戏音量, 在 PC/Mac 上不受支持

警告

- 将耳麦的音量调节至适合收听的水平。长时间在最大功率下用耳麦收听可能会损害用户的听力。
 - 切勿拆解本产品。拆解本产品将导致质保失效。
 - 妥善保护本产品，以免撞击和振动，确保线夹牢固地夹在您的衣服上。
 - 请将本产品置于远离潮湿的位置。
 - 耳垫长期使用或长期存放后可能会变形。
- 请保留此信息。颜色和装饰可能会有变动。本产品包含可能被吞咽的小零件。我们建议您在 使用本产品之前拔掉塑料卡扣和粘贴用品。未满 14 周岁的儿童，在无成人监管的情况下，不得使用本产品。对于未遵守以上说明而导致的任何故障，Thrustmaster (图马思特) 概不承担任何责任。

更多详情, 请访问: <http://support.thrustmaster.com>